

ANWENDUNGSBEISPIELE

PROFILKOMBINATIONEN

MIGUTRANS

Beispiel: Profilkombination FS 75/6200 mit Profil FS 75/2200

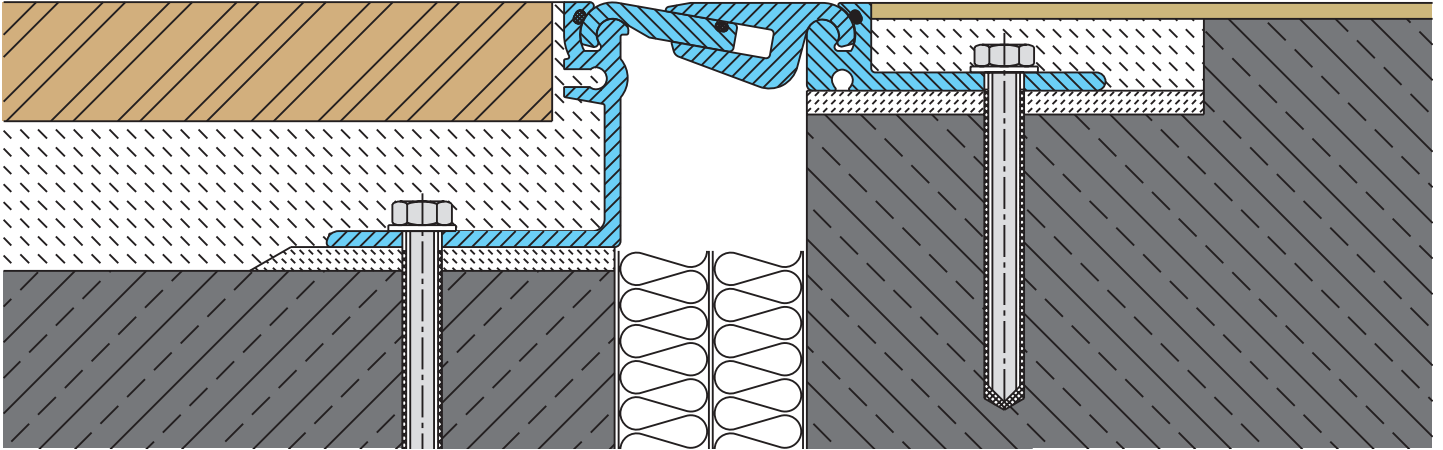

Beispiel: Profilkombination FS 75/6200 mit Profil FS 75/15000

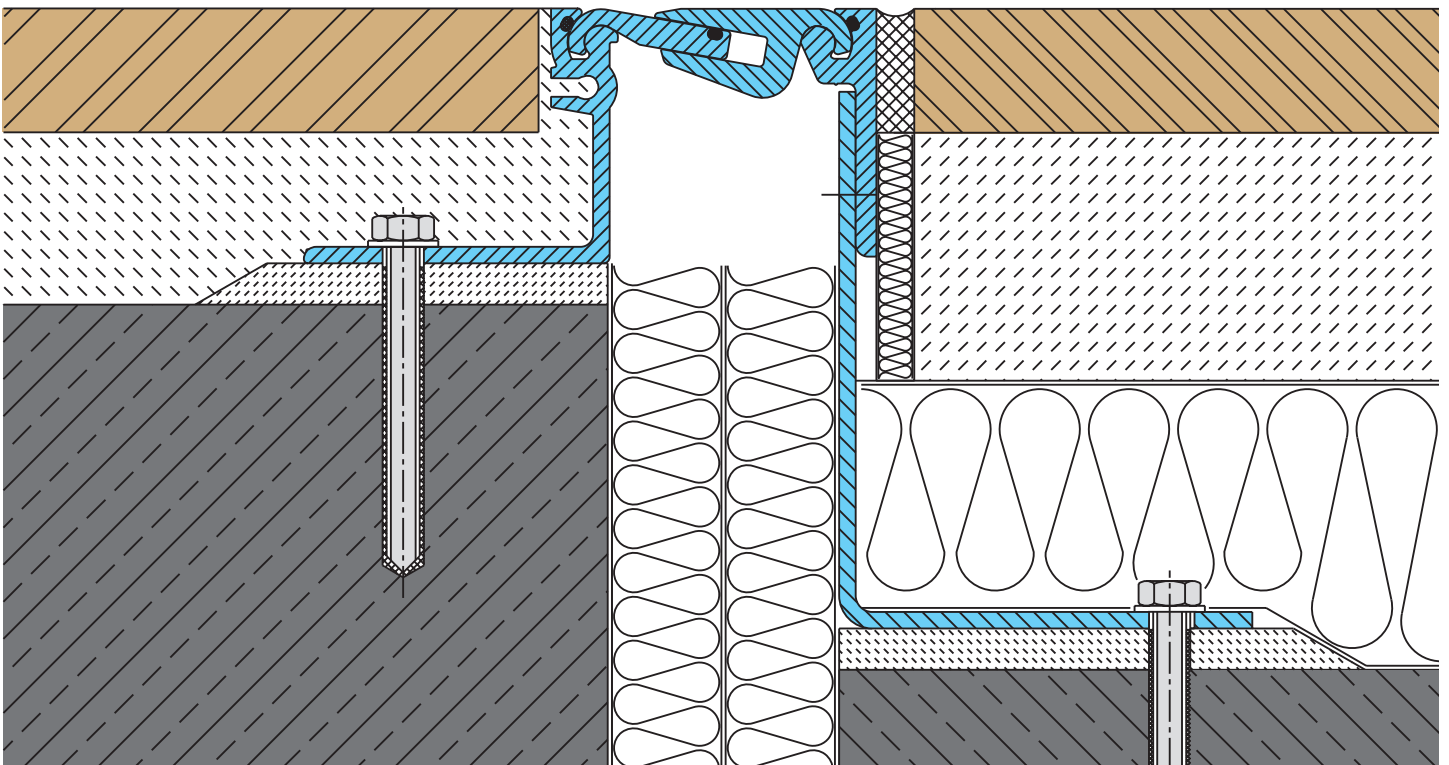

ANWENDUNGSBEISPIELE

FUGENKONSTRUKTIONEN

MIGUTRANS

Einbauvorschlag: MIGUTRANS-Fugenkonstruktion z.B. in Verbindung mit Hartstoffestrich, Magnesitestrich
Profil: FS 75/2200

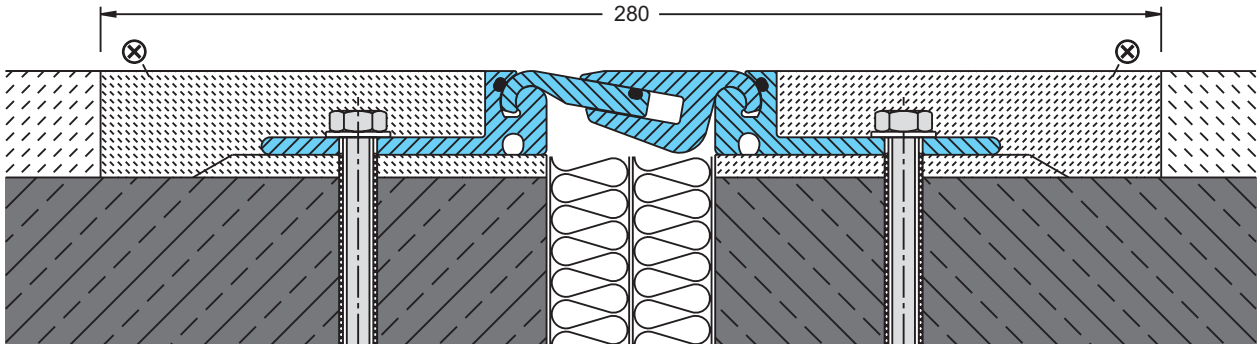

⊗ Epoxidharzmörtel

Einbauvorschlag: MIGUTRANS-Fugenkonstruktion in bauseits vorhandene Aussparung montiert
Profil: FS 75/2200

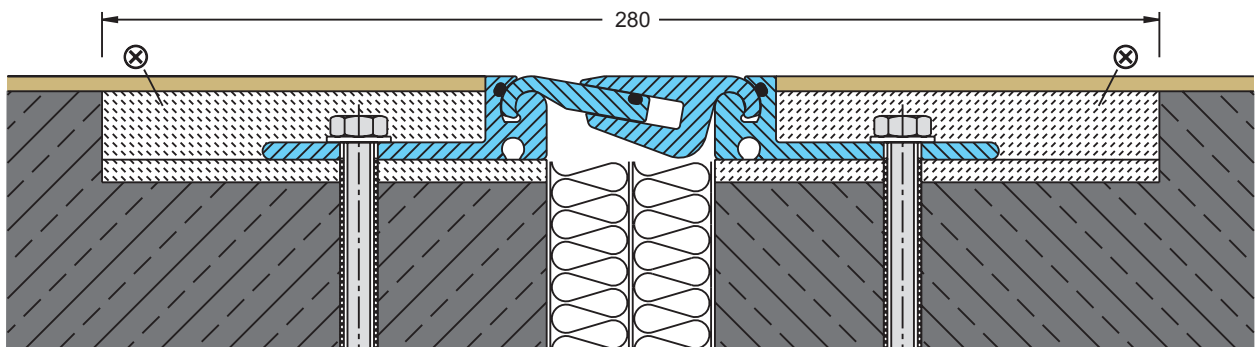

⊗ Epoxidharzmörtel

ANWENDUNGSBEISPIELE

FUGENKONSTRUKTIONEN

MIGUTRANS

Einbauvorschlag: MIGUTRANS-Fugenkonstruktion für große Konstruktionshöhen

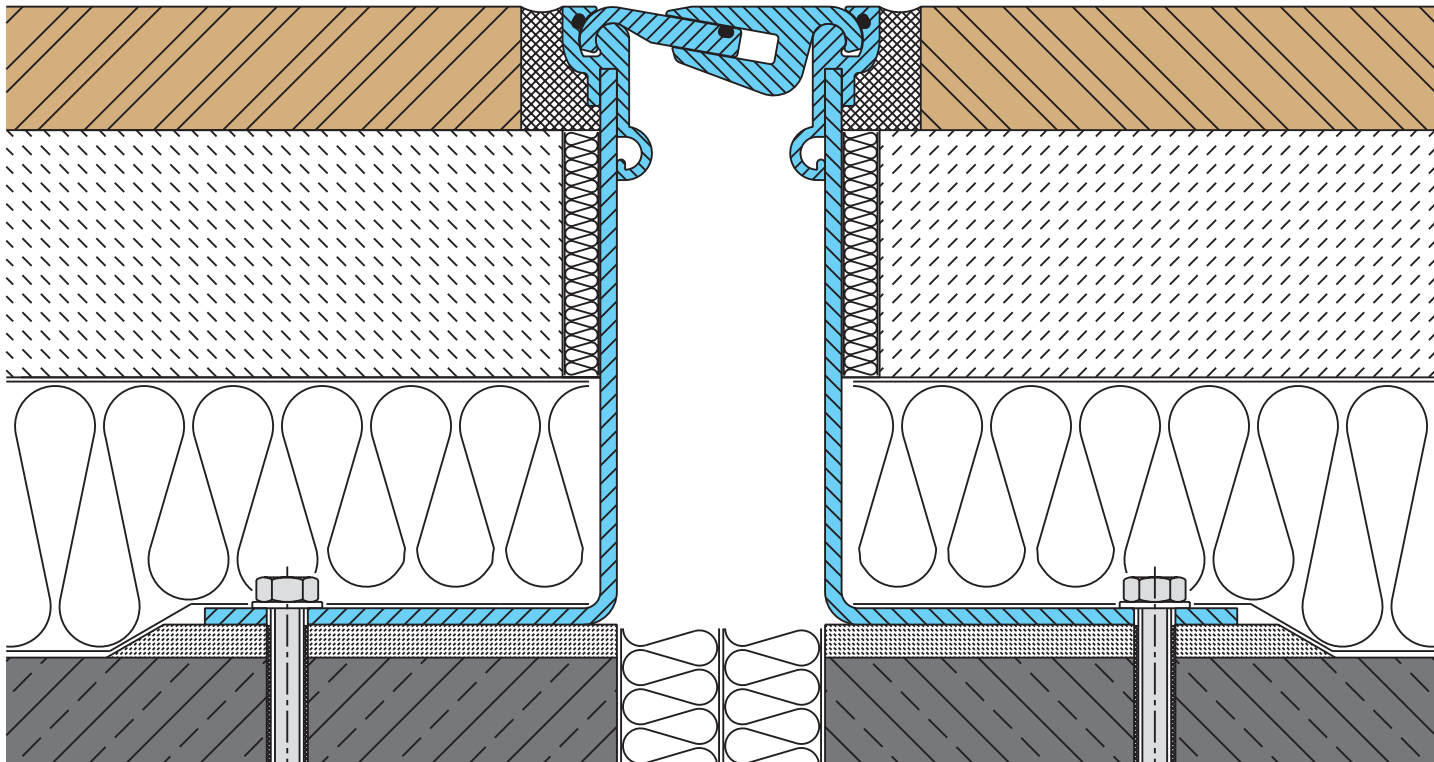

Einbauvorschlag: MIGUTRANS-Fugenkonstruktion mit werkseitig mitgelieferten Aluplatten für extrem breite Bauwerksfugen

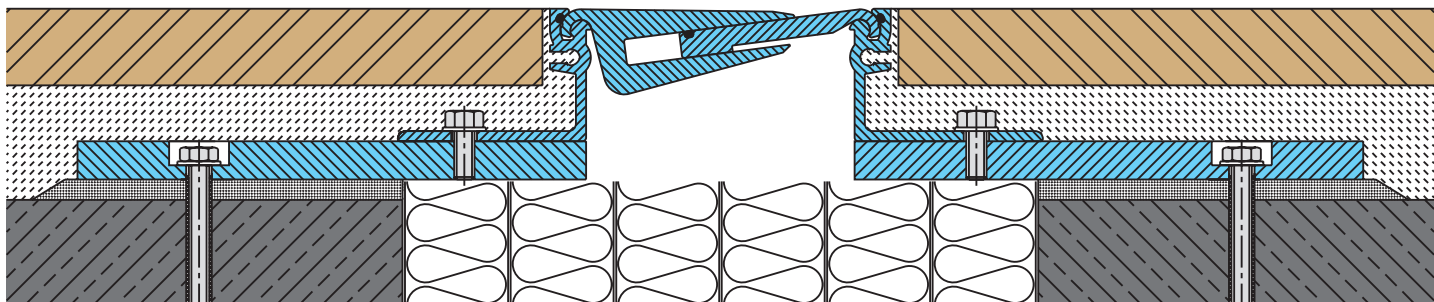

ANWENDUNGSBEISPIELE

FUGENKONSTRUKTIONEN

MIGUTRANS

Einbauvorschlag: MIGUTRANS-Fugenkonstruktion mit MIGUFOL-Band

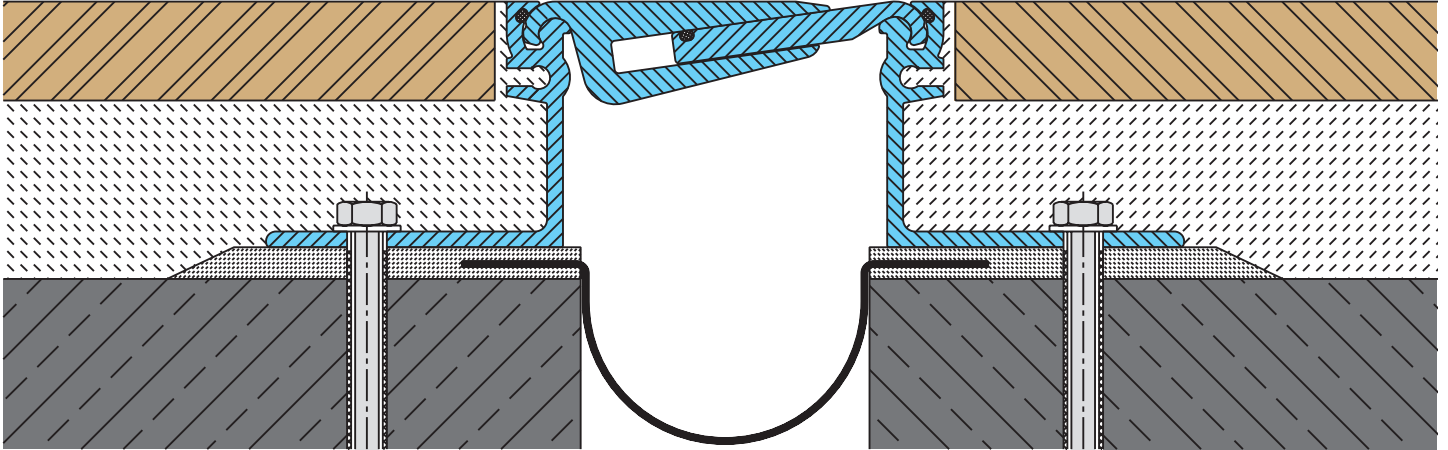

Oberteile vom Profil FSV 235/4500 sind nachträglich jederzeit demontierbar (Schraubverbindung) –
größeres Sonderverankerungsoberteil ermöglicht Profilverbreiterung von 235 auf 260 mm

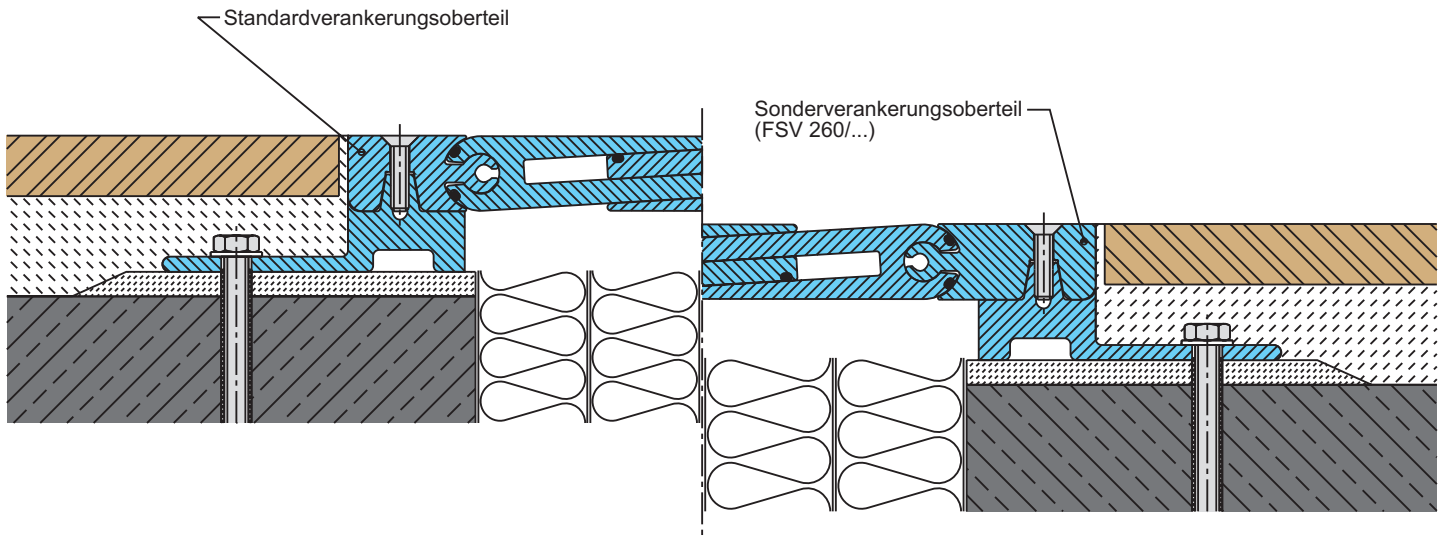

ANWENDUNGSBEISPIELE

FUGENKONSTRUKTIONEN

MIGUTRANS

